

Platzbedarf und Sicherheitsflächen

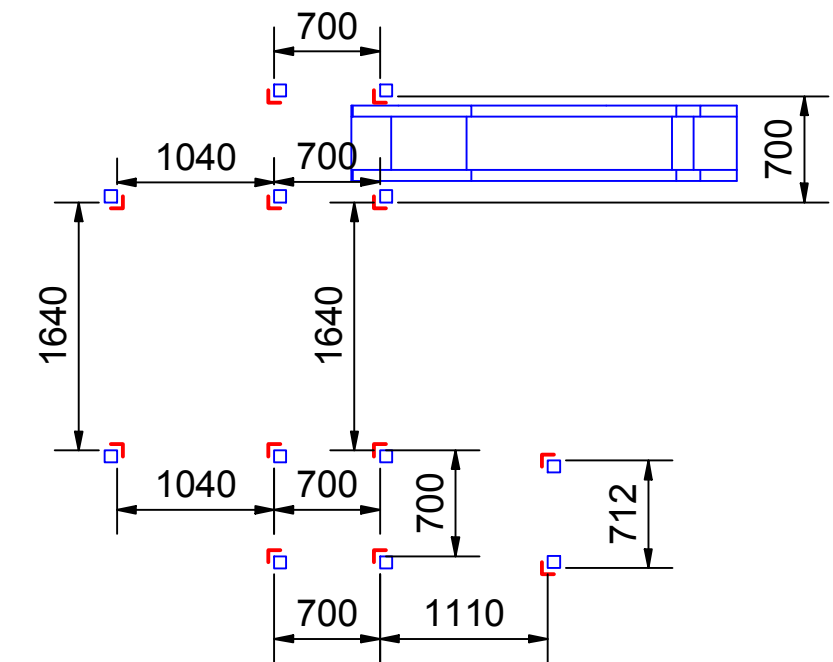
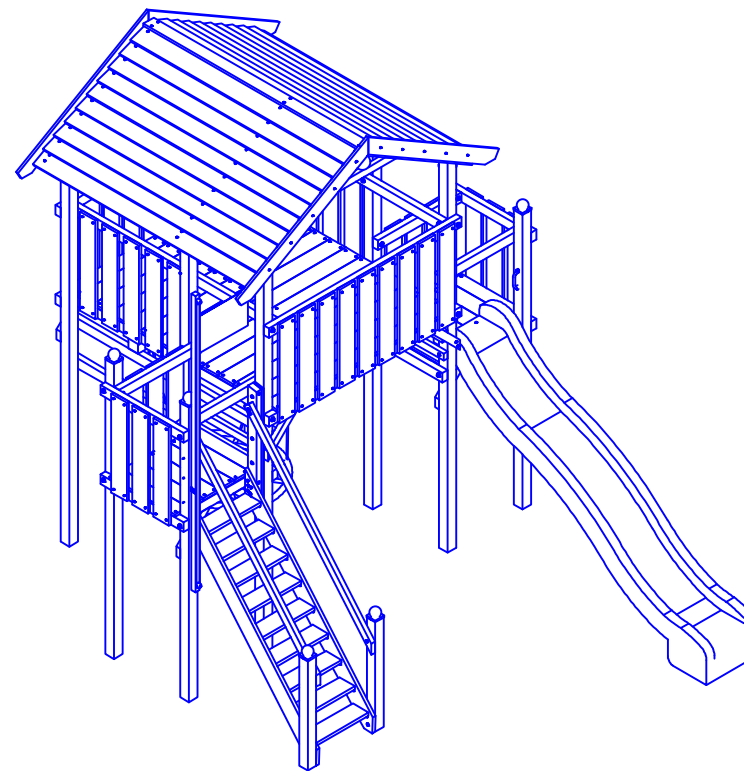
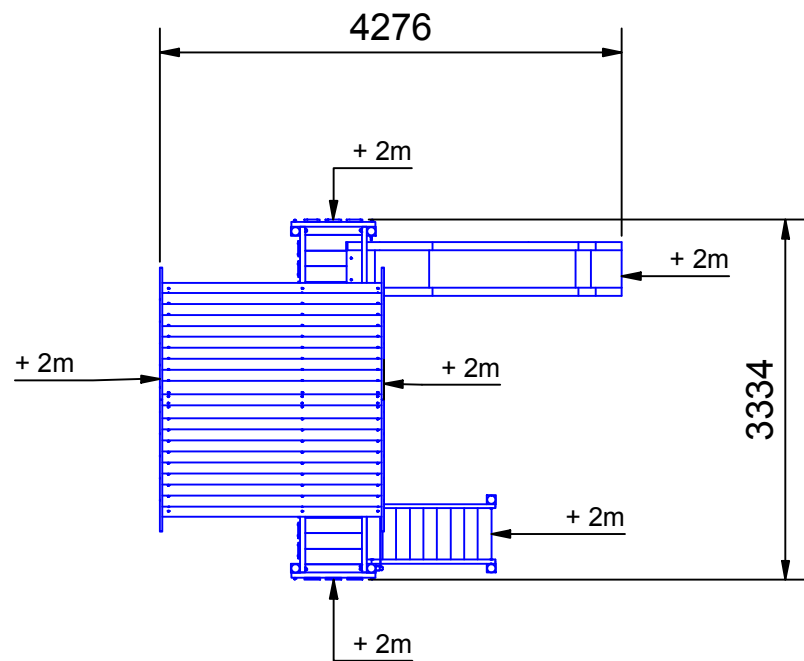

Fundamentplan mit Treppe
 L 12 x Winkelanker

Abmessungen (geringe Abweichungen möglich)		Maße auf dem Plan in mm soweit nicht anders angegeben!	
Länge über alles:	3,34 m	Höhe über alles:	3,82 m
Breite über alles:	4,28 m	Plattformhöhe:	1,50 m / 2,00 m
Platzbedarf inkl.		Pfostenstärke:	80 x 80 mm
Sicherheitsabstand:	7,34 x 8,28 m	Gewicht ca.:	342 kg
		ST 211 Kletterix mit Treppe	
		Änderungsdatum	
<small>ALLE RECHTE VORBEHALTEN! Diese Zeichnung ist urheberrechtlich geschützt und darf ohne unsere Genehmigung weder kopiert, noch Dritten, vor allem Wettbewerbsfirmen, vorgelegt oder ausgehändigt werden.</small>			

ISIDOR GmbH & Co. KG
 Münstersche Str. 11
 14776 Brandenburg an der Havel

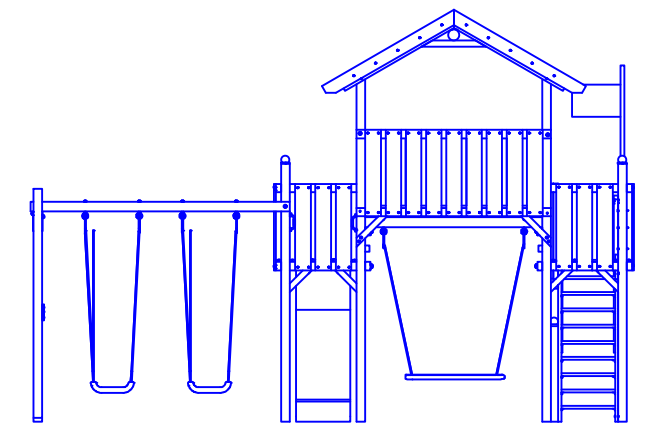
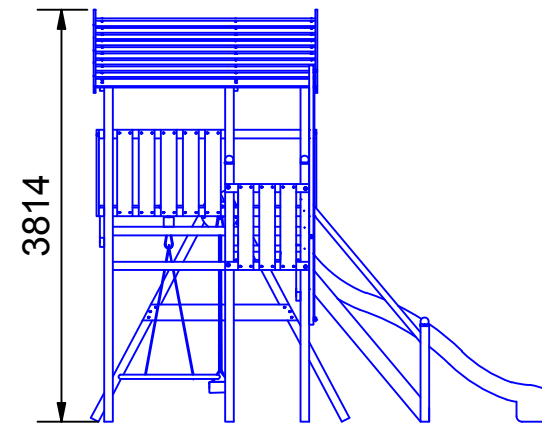
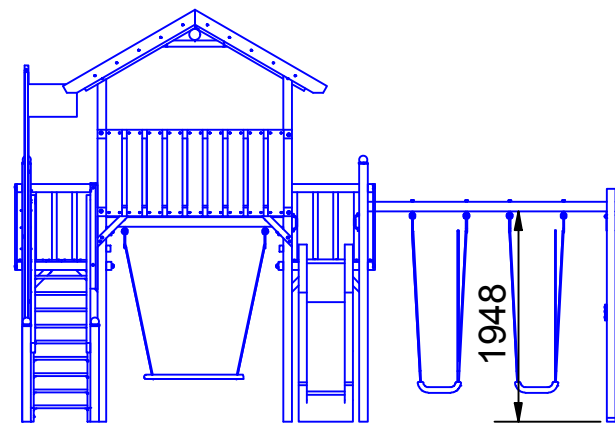
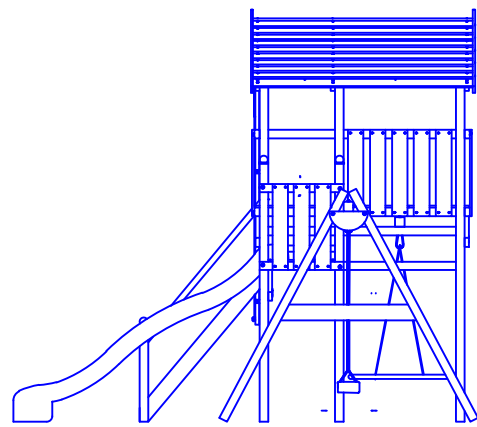

Platzbedarf und Sicherheitsflächen

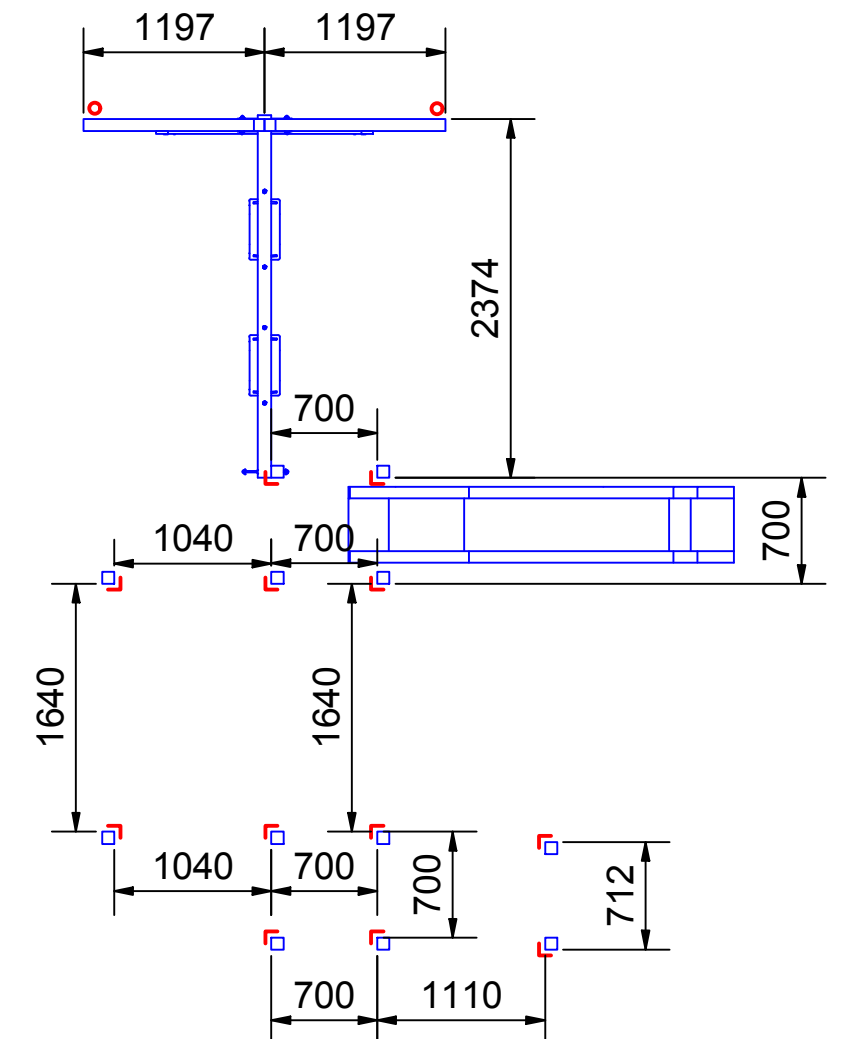
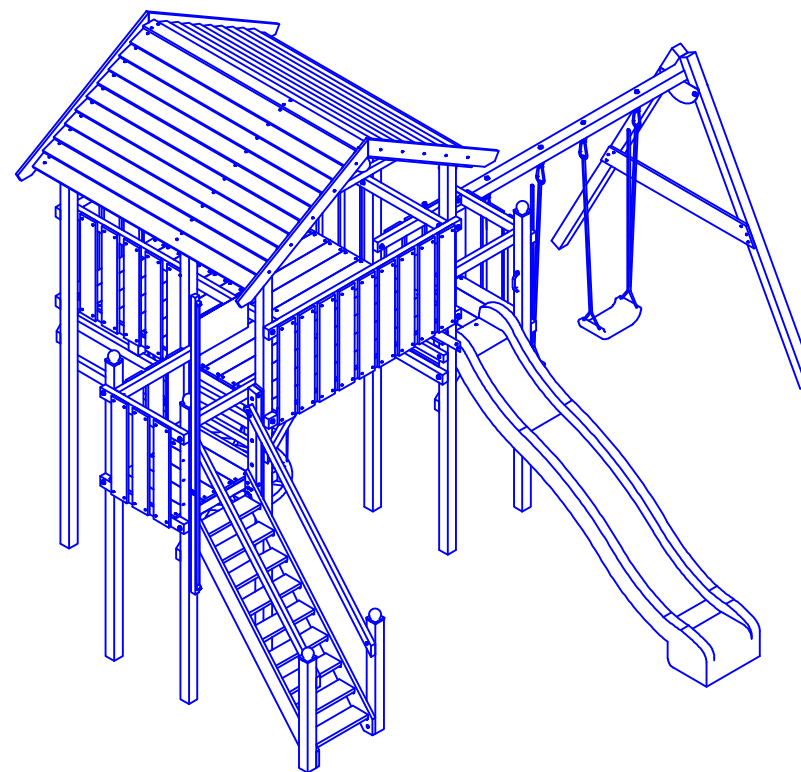
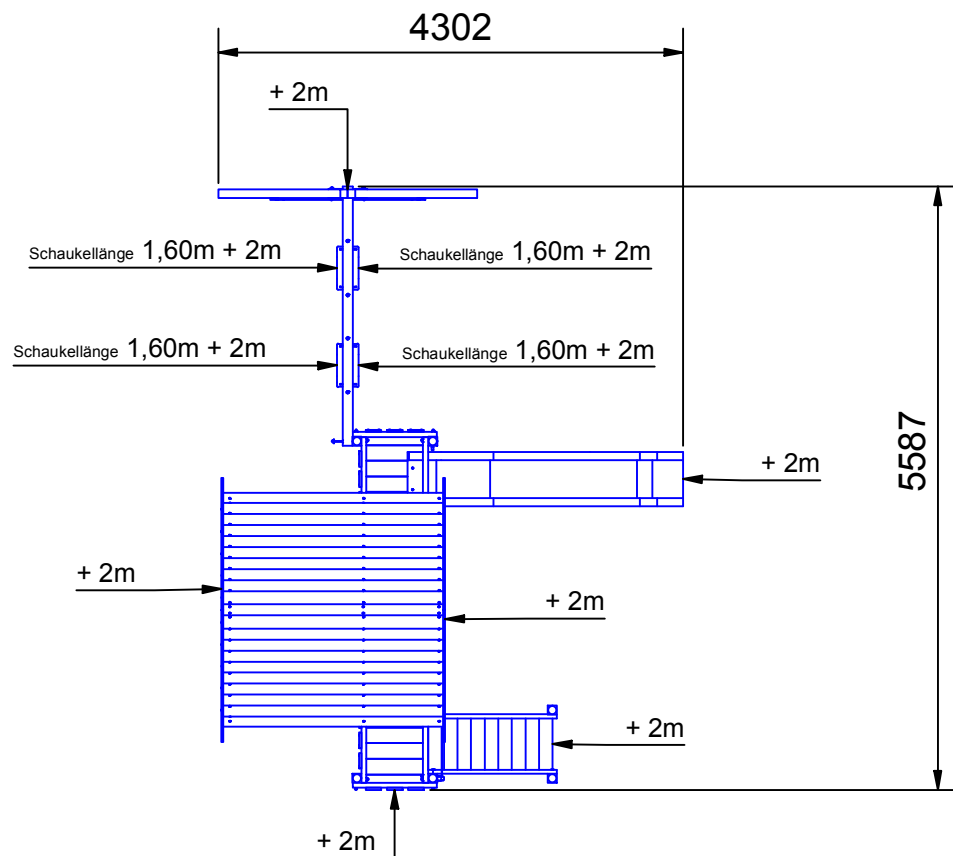

Fundamentplan mit Treppe

- L 12 x Winkelanker
- O 2 x Schraubanker

Abmessungen (geringe Abweichungen möglich)		Maße auf dem Plan in mm soweit nicht anders angegeben!	
Länge über alles:	5,59 m	Höhe über alles:	3,82 m
Breite über alles:	4,31 m	Plattformhöhe:	1,50 m / 2,00 m
Platzbedarf inkl.		Pfostenstärke:	80 x 80 mm
Sicherheitsabstand:	9,59 x 8,87 m	Gewicht ca.:	377 kg
		ST 211 Kletterix mit Treppe (Schaukelanbau einfach)	
		Änderungsdatum	15.04.2020
		 <i>Made in Germany</i>	
		ISIDOR GmbH & Co. KG Münstersche Str. 11 14776 Brandenburg an der Havel	

ALLE RECHTE VORBEHALTEN! Diese Zeichnung ist urheberrechtlich geschützt und darf ohne unsere Genehmigung weder kopiert, noch Dritten, vor allem Wettbewerbsfirmen, vorgelegt oder ausgehändigt werden.

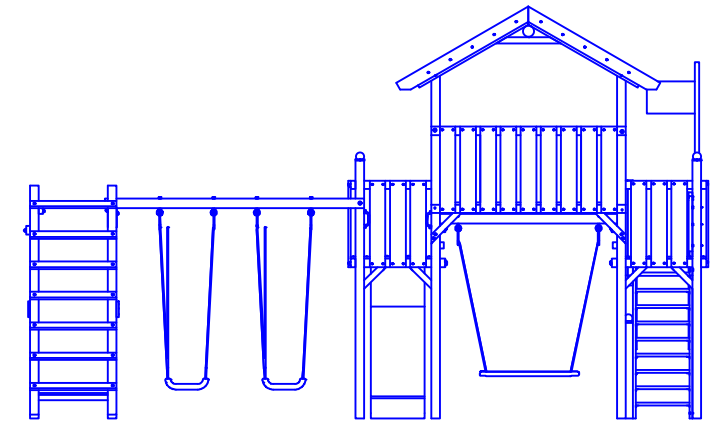
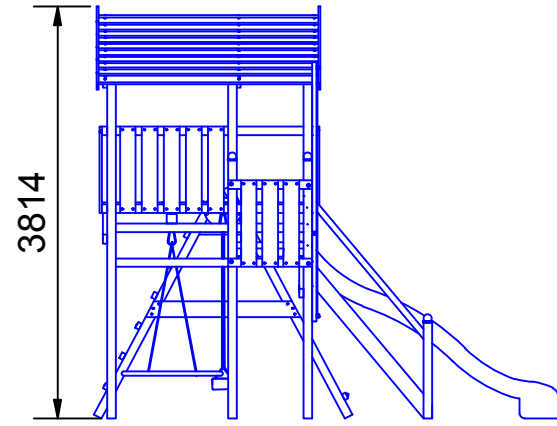
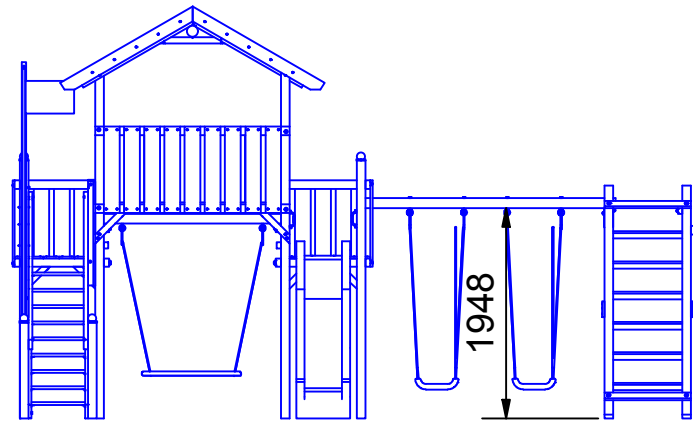
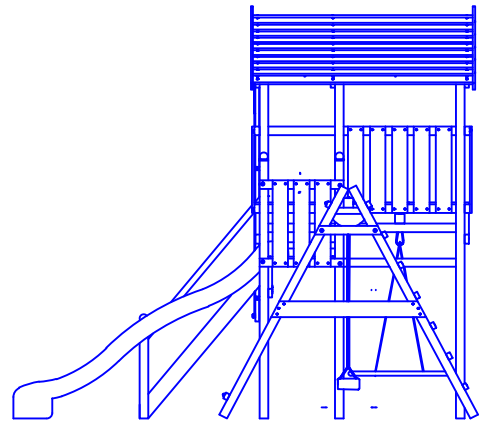

Platzbedarf und Sicherheitsflächen

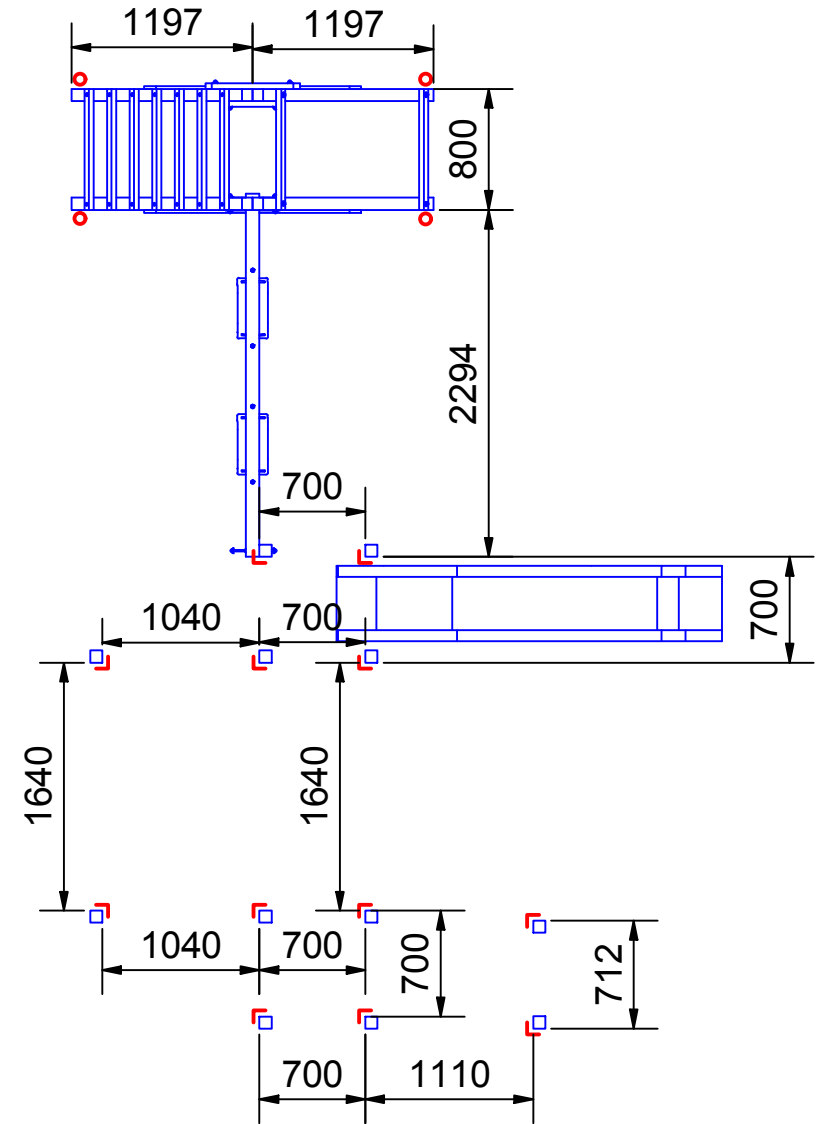
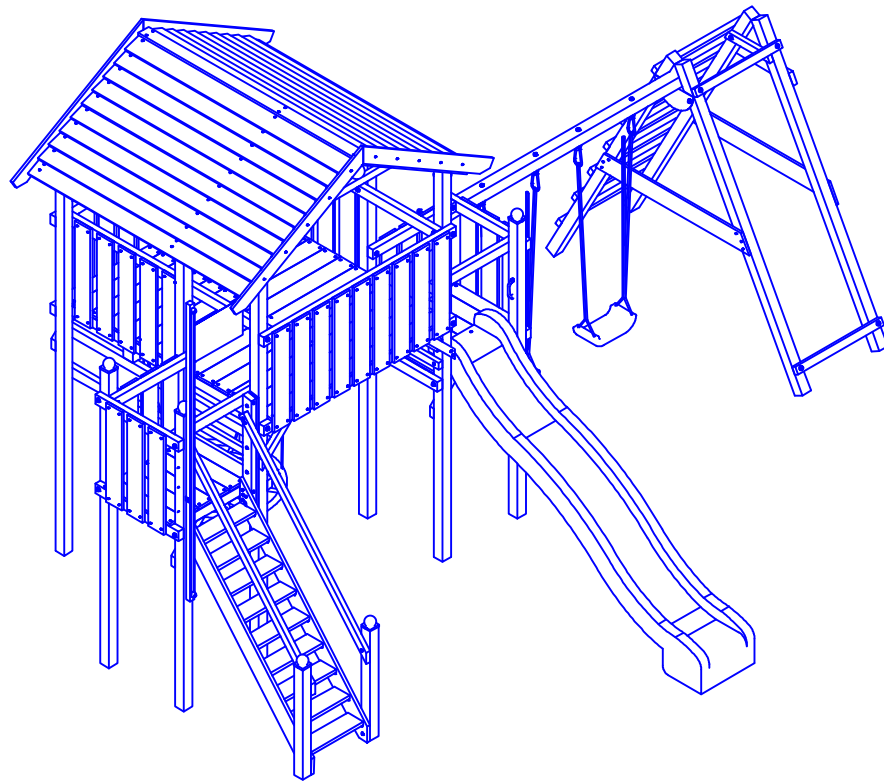
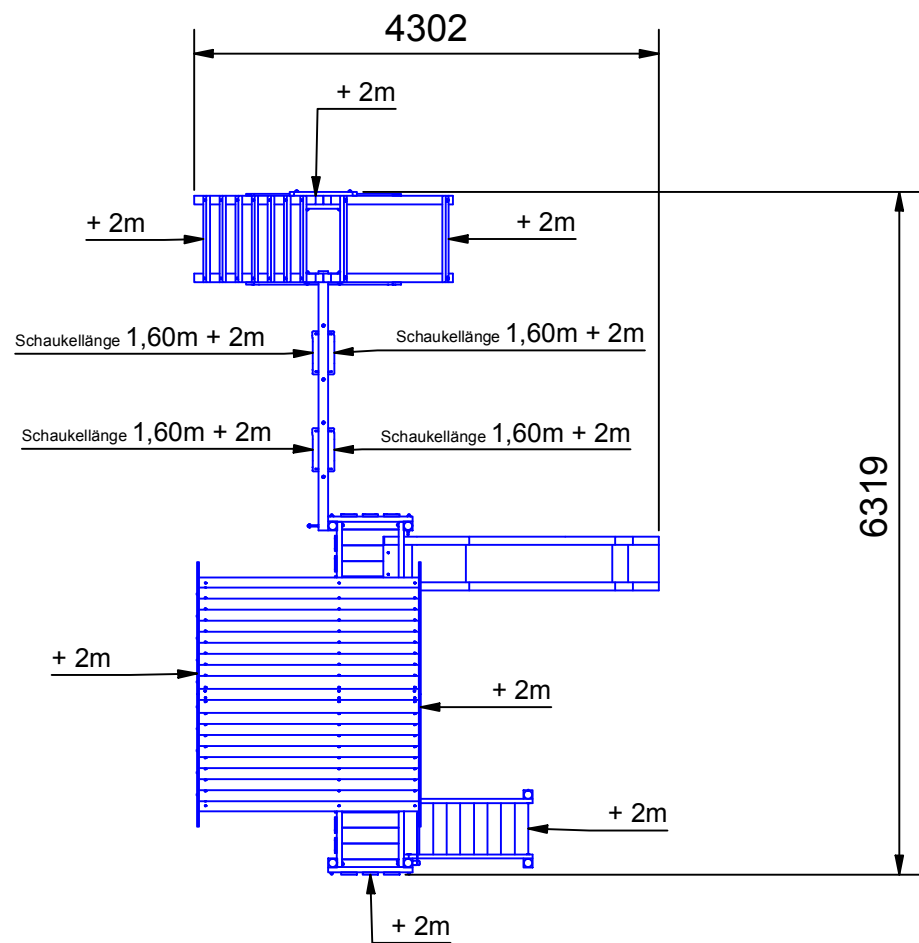

Fundamentplan mit Treppe

- L 12 x Winkelanker
- O 4 x Schraubanker

Abmessungen (geringe Abweichungen möglich)		Maße auf dem Plan in mm soweit nicht anders angegeben!	
Länge über alles:	6,32 m	Höhe über alles:	3,82 m
Breite über alles:	4,31 m	Plattformhöhe:	1,50 m / 2,00 m
Platzbedarf inkl.		Pfostenstärke:	80 x 80 mm
Sicherheitsabstand:	10,32 x 8,87 m	Gewicht ca.:	407 kg
		ST 211 Kletterix mit Treppe (Schaukelanbau erweitert)	
		Änderungsdatum	

ALLE RECHTE VORBEHALTEN! Diese Zeichnung ist urheberrechtlich geschützt und darf ohne unsere Genehmigung weder kopiert, noch Dritten, vor allem Wettbewerbsfirmen, vorgelegt oder ausgehändigt werden.

ISIDOR GmbH & Co. KG
Münstersche Str. 11
14776 Brandenburg an der Havel

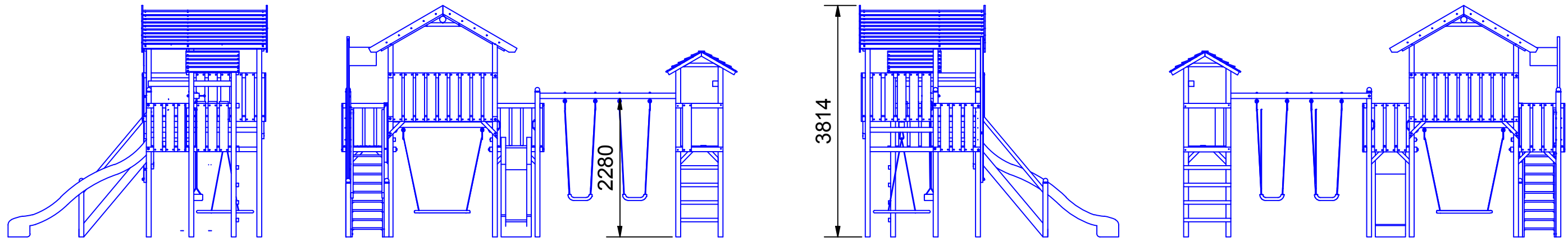

Platzbedarf und Sicherheitsflächen

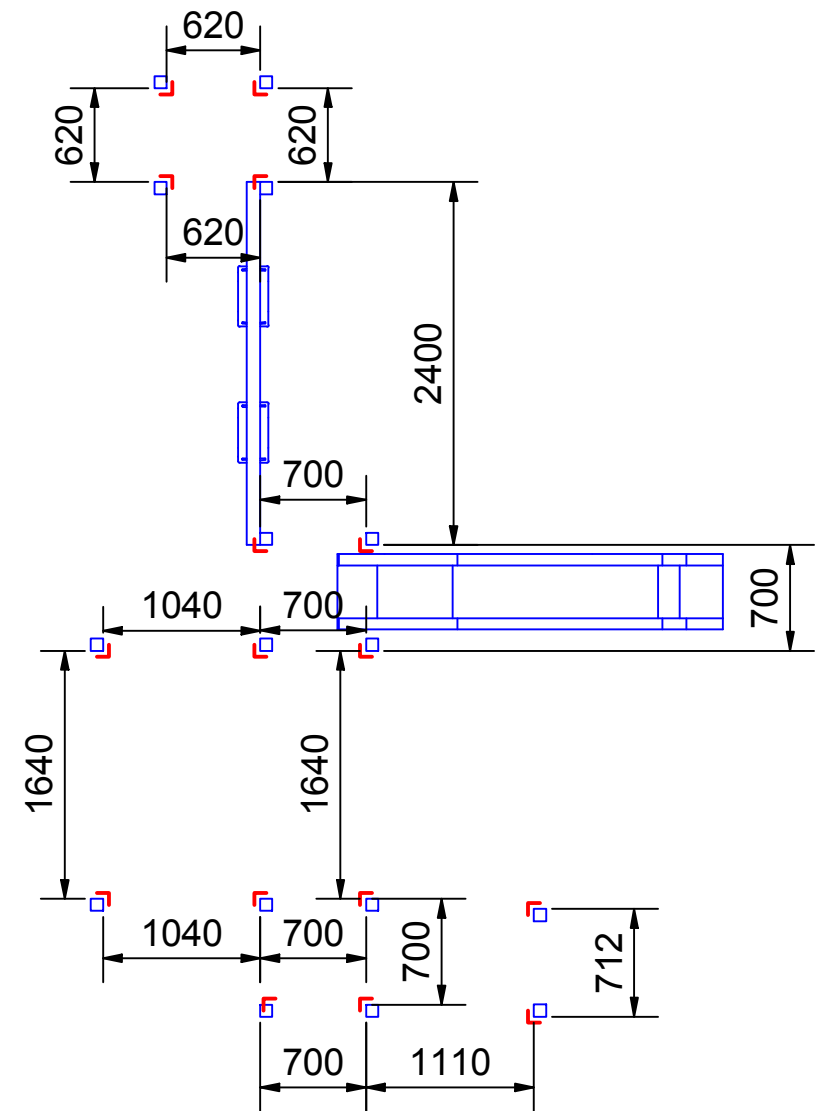
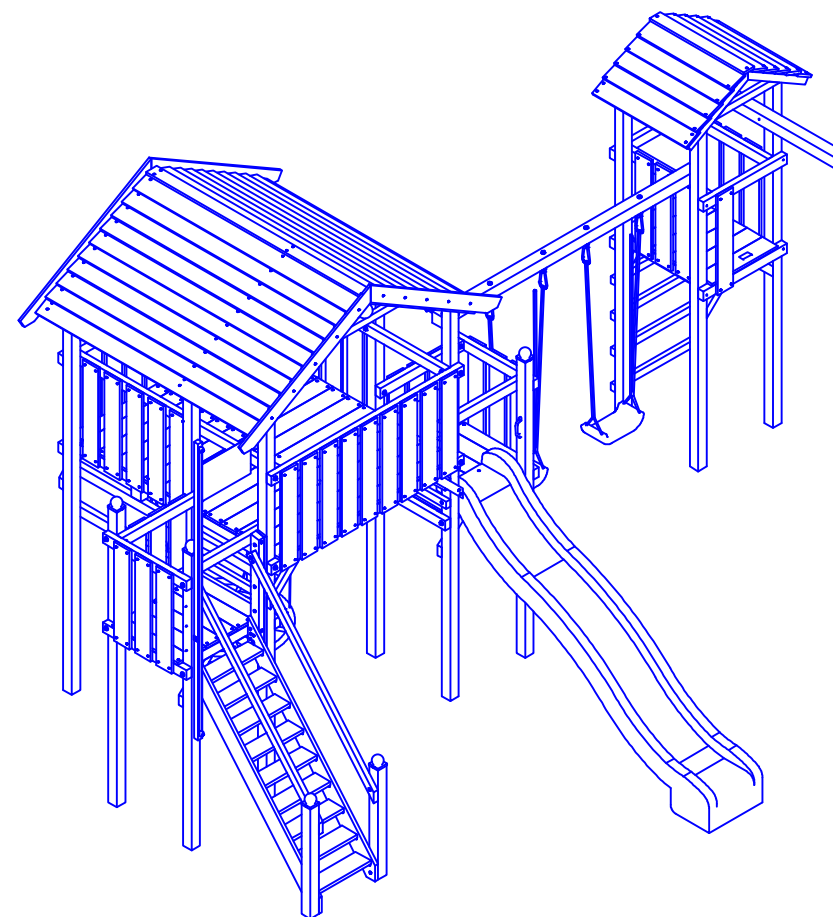
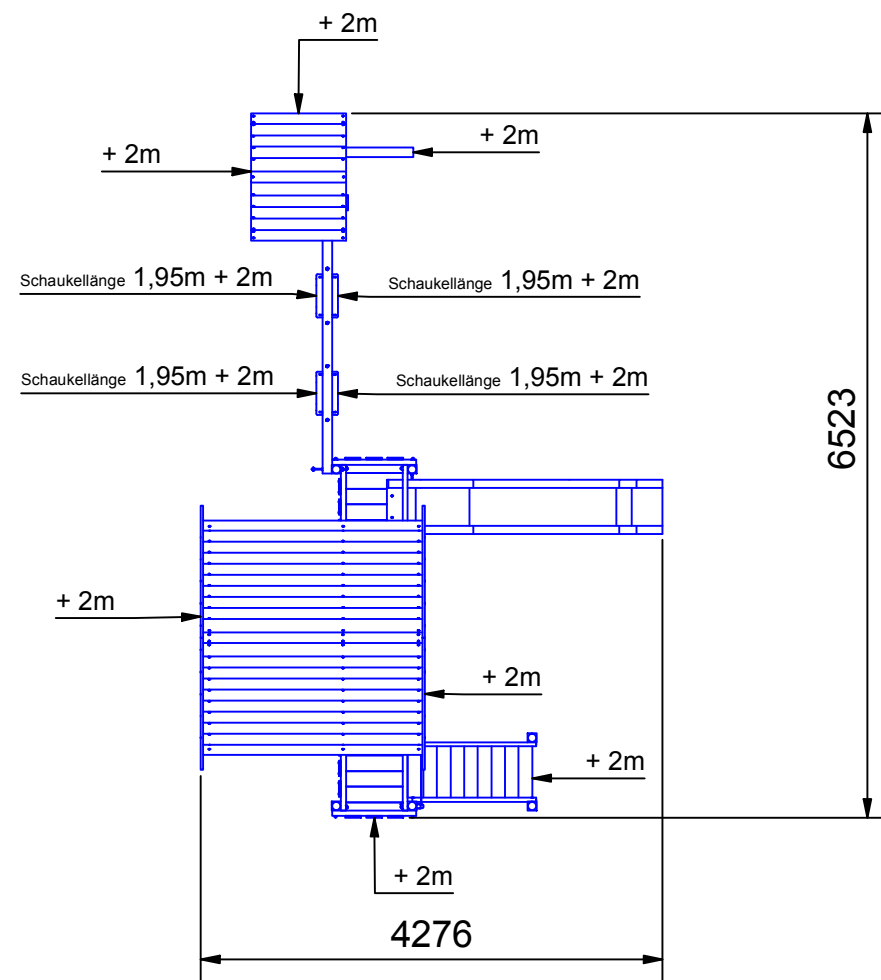

Fundamentplan mit Treppe
 16 x Winkelanker

Abmessungen (geringe Abweichungen möglich)		Maße auf dem Plan in mm soweit nicht anders angegeben!	
Länge über alles:	6,53 m	Höhe über alles:	3,82 m
Breite über alles:	4,28 m	Plattformhöhe:	1,50 m / 2,00 m
Platzbedarf inkl.		Pfostenstärke:	80 x 80 mm
Sicherheitsabstand:	10,53 x 9,19 m	Gewicht ca.:	444 kg
		ST 211 Kletterix mit Treppe (Schaukelanbau Turm)	
		Änderungsdatum	
<small>ALLE RECHTE VORBEHALTEN! Diese Zeichnung ist urheberrechtlich geschützt und darf ohne unsere Genehmigung weder kopiert, noch Dritten, vor allem Wettbewerbsfirmen, vorgelegt oder ausgehändigt werden.</small>			

ISIDOR GmbH & Co. KG
 Münstersche Str. 11
 14776 Brandenburg an der Havel