

**Platzbedarf und Sicherheitsflächen**

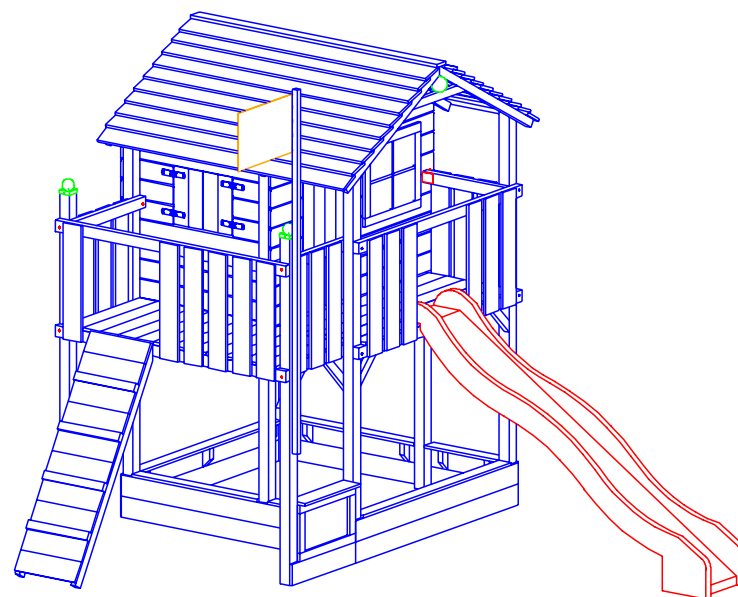
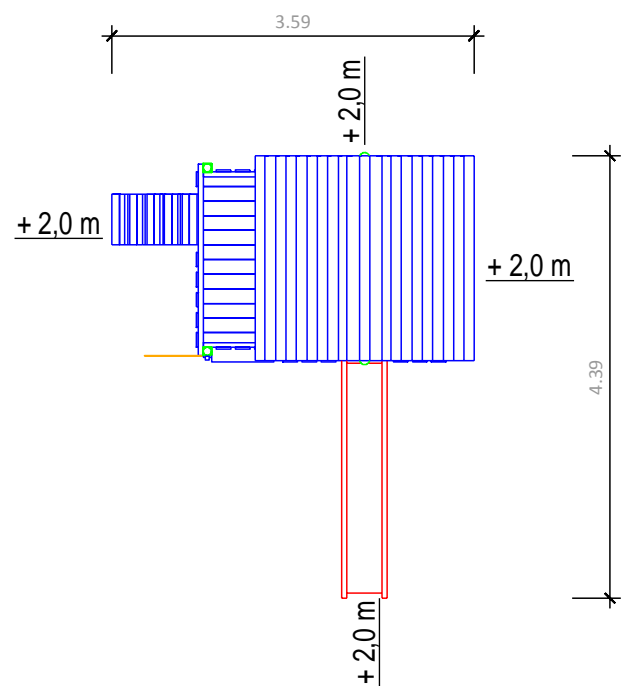

**Abmessungen**

(geringe Abweichungen möglich)

- Länge über alles: 3,59 m
- Breite über alles: 4,39 m
- Höhe gesamt: 3,30 m
- Plattformhöhe: 1,50 m
- Aussenmaß Haus: 1,80 x 1,24 m
- Pfostenstärke: 80 x 80 mm
- Gewicht ca.: 398 kg
- Platzbedarf incl. Sicherheitsabstand: 7,59 x 8,39 m

**Fundamentplan**

- = 8 x Winkelanker
- = 2 x Schraubanker

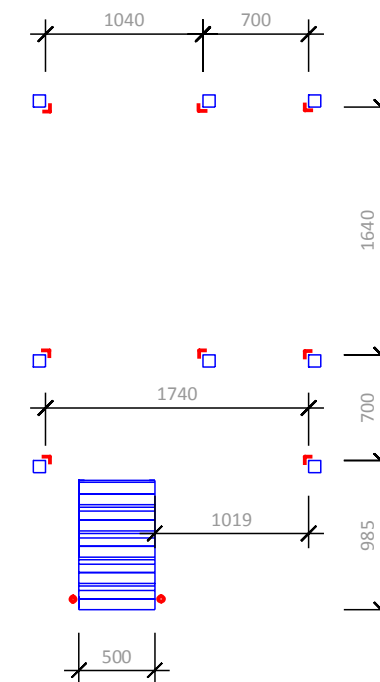

Projekt: Spielturm

Bearbeiter:

Erstelldatum: 01.07.2019

Modul 142 - Killimando mit Rampe (ohne SA)



ISIDOR GmbH & Co. KG  
Münstersche Str. 11  
14776 Brandenburg an der Havel

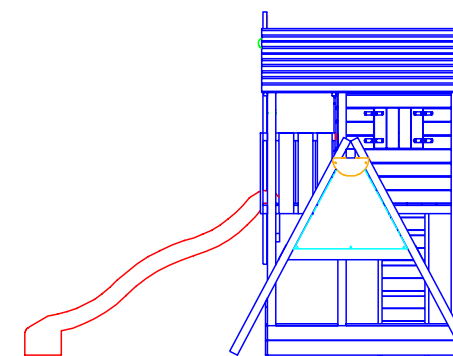
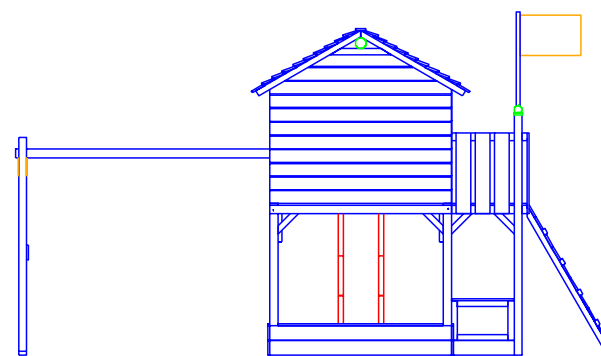
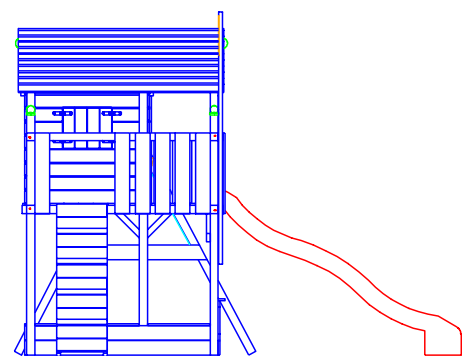
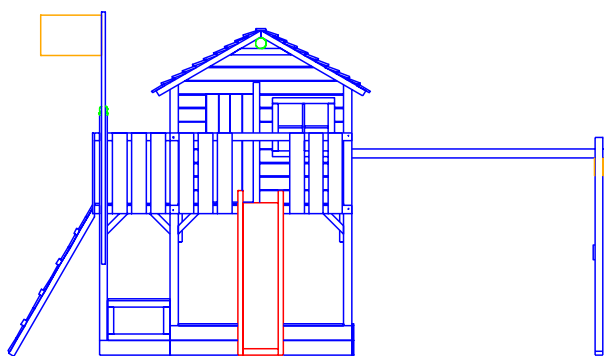

**Platzbedarf und Sicherheitsflächen**

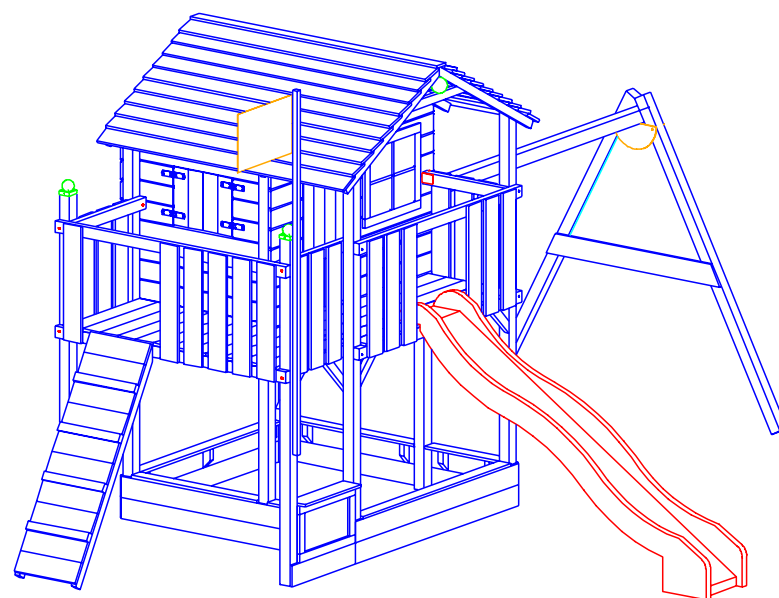
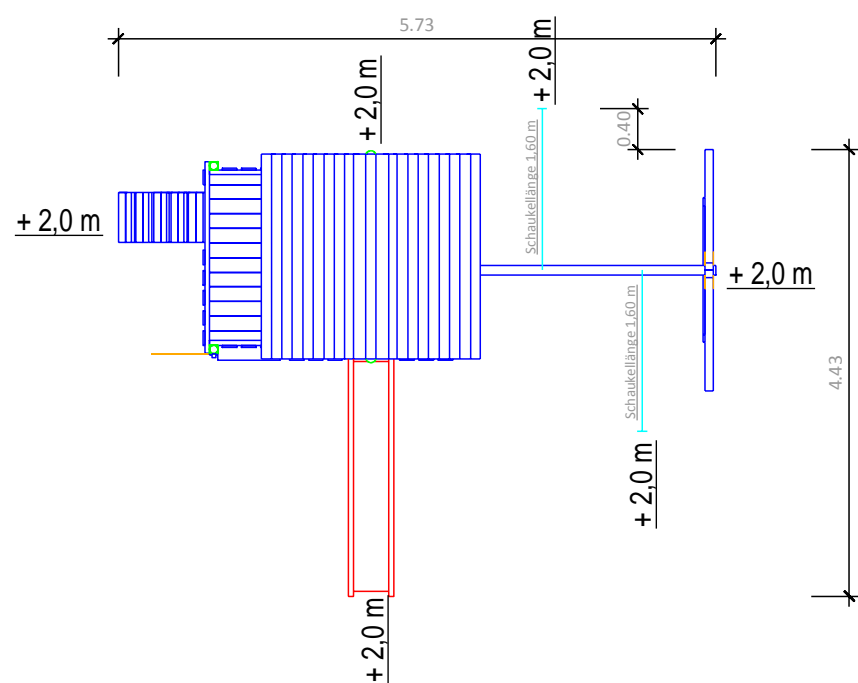

**Abmessungen**  
(geringe Abweichungen möglich)

- Länge über alles: 5,73 m
- Breite über alles: 4,43 m
- Höhe gesamt: 3,30 m
- Plattformhöhe: 1,50 m
- Aussenmaß Haus: 1,80 x 1,24 m
- Pfostenstärke: 80 x 80 mm
- Gewicht ca.: 433 kg
- Platzbedarf incl. Sicherheitsabstand: 9,93 x 8,83 m

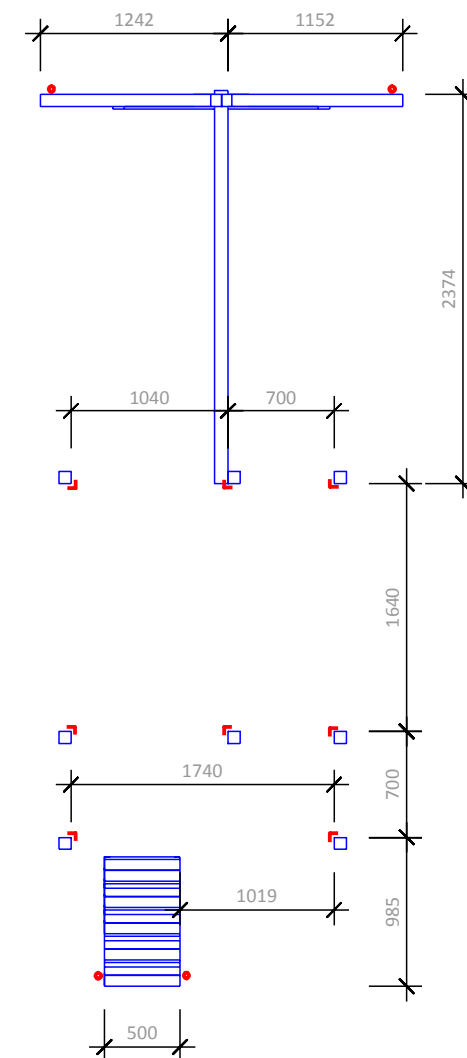

**Fundamentplan**

- = 8 x Winkelanker
- = 4 x Schraubanker

Projekt: Spielturm  
 Bearbeiter:  
 Erstellungsdatum: 01.07.2019

Modul 142 - Killimando mit Rampe (SA einfach)



ISIDOR GmbH & Co. KG  
 Münstersche Str. 11  
 14776 Brandenburg an der Havel

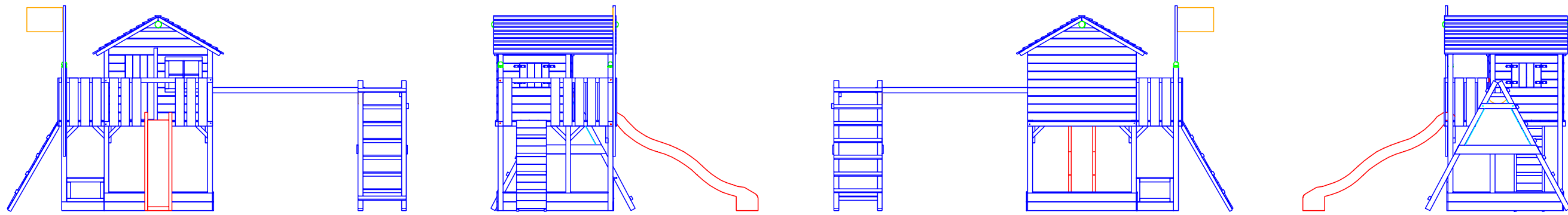

**Platzbedarf und Sicherheitsflächen**

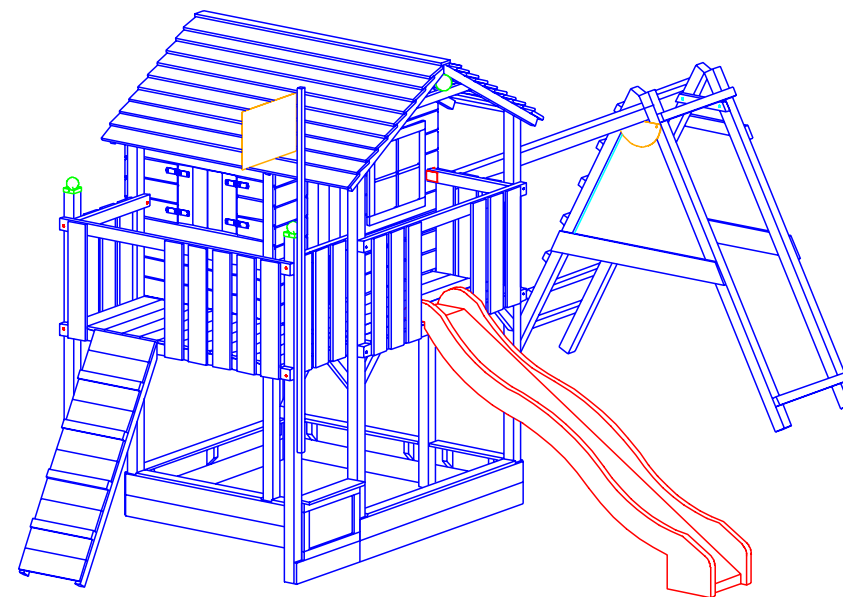
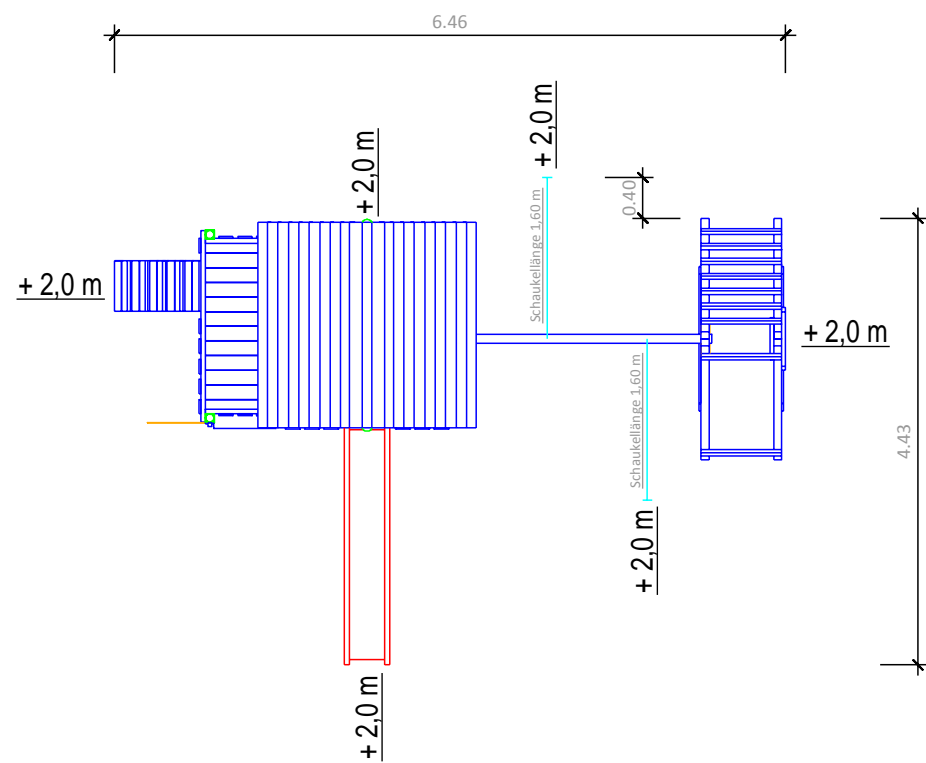

**Abmessungen**

(geringe Abweichungen möglich)

- Länge über alles: 6,46 m
- Breite über alles: 4,43 m
- Höhe gesamt: 3,30 m
- Plattformhöhe: 1,50 m
- Aussenmaß Haus: 1,80 x 1,24 m
- Pfostenstärke: 80 x 80 mm
- Gewicht ca.: 458 kg
- Platzbedarf incl. Sicherheitsabstand: 10,66 x 8,83 m

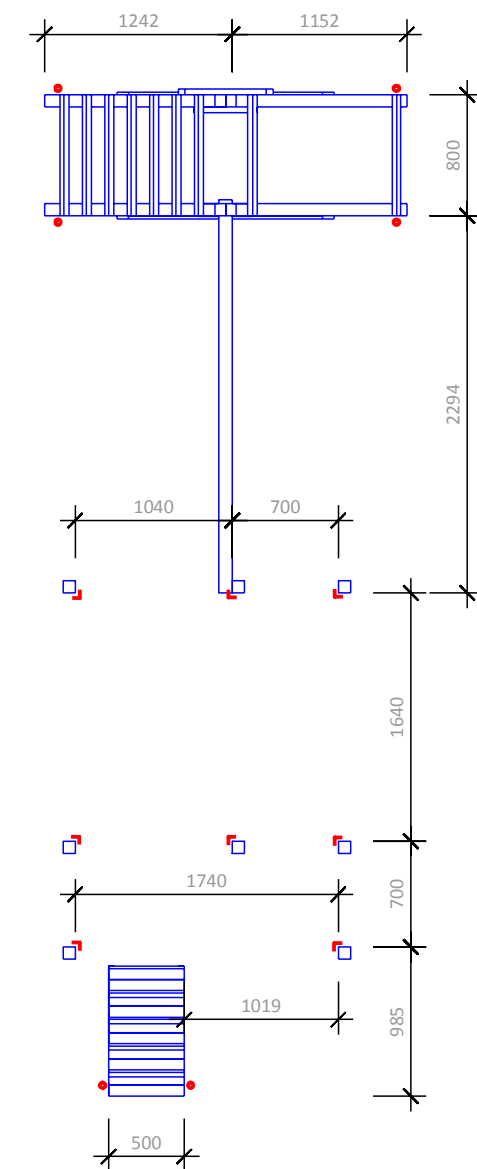

**Fundamentplan**

- = 8 x Winkelanker
- = 6 x Schraubanker

Projekt: Spielturm

Bearbeiter:

Erstelldatum: 01.07.2019

Modul 142 - Killimando mit Rampe (SA erweitert)



ISIDOR GmbH & Co. KG  
Münstersche Str. 11  
14776 Brandenburg an der Havel

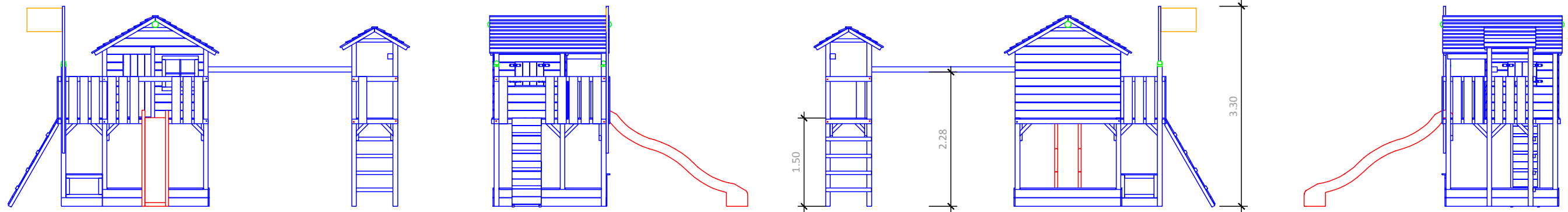

**Platzbedarf und Sicherheitsflächen**

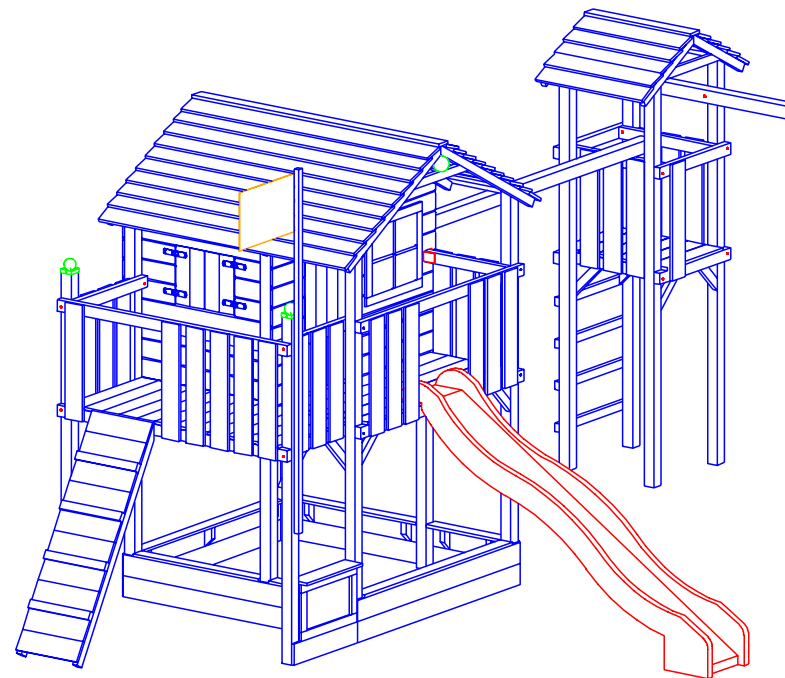
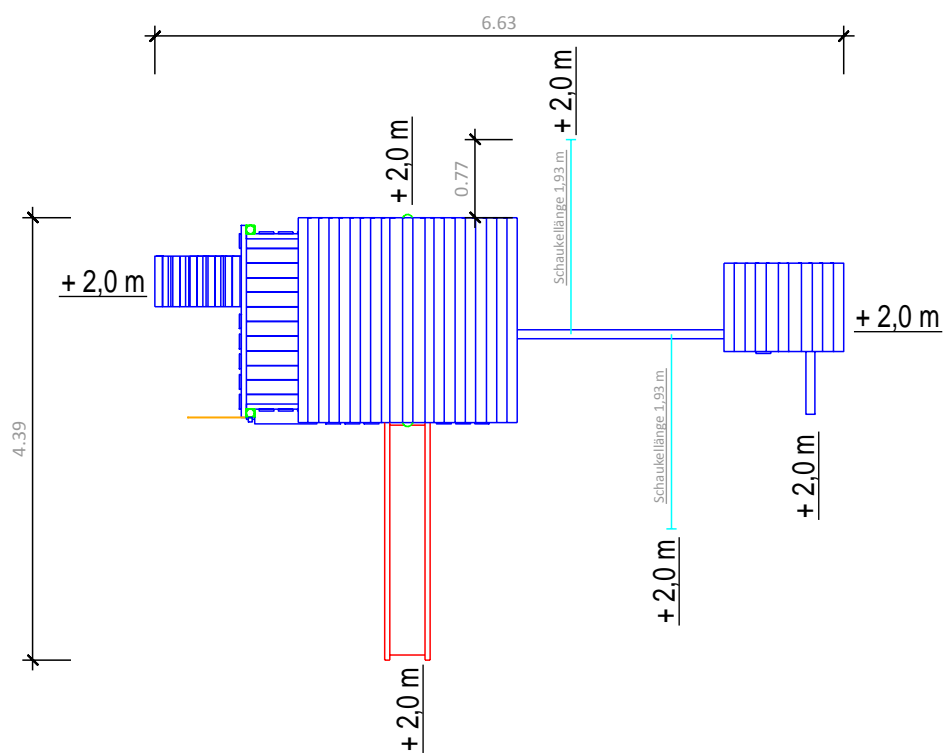

**Abmessungen**

(geringe Abweichungen möglich)

- Länge über alles: 6,63 m
- Breite über alles: 4,39 m
- Höhe gesamt: 3,30 m
- Plattformhöhe: 1,50 m
- Aussenmaß Haus: 1,80 x 1,24 m
- Pfostenstärke: 80 x 80 mm
- Gewicht ca.: 500 kg
- Platzbedarf incl.
- Sicherheitsabstand: 10,83 x 9,16 m

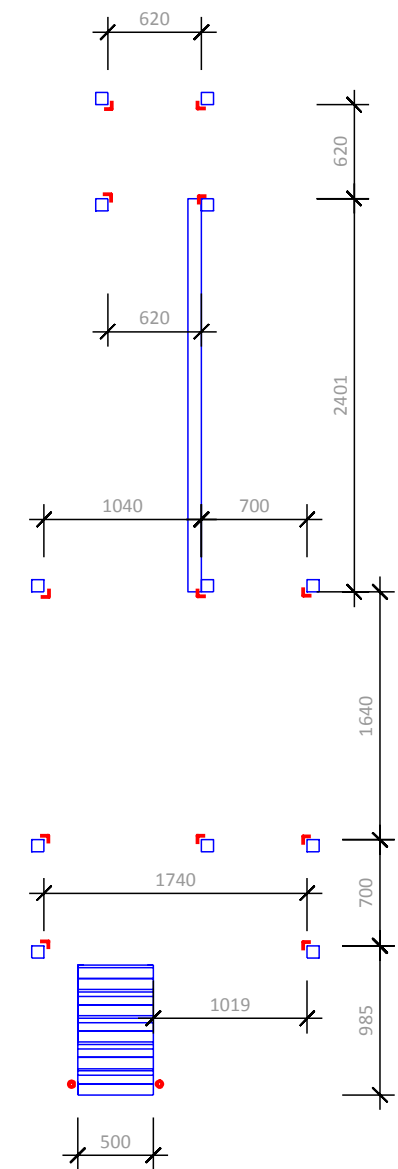

**Fundamentplan**

- = 12 x Winkelanker
- = 2 x Schraubanker

Projekt: Spielturm

Bearbeiter:

Erstelldatum: 01.07.2019

Modul 142 - Killimando mit Rampe (SA Turm)



ISIDOR GmbH & Co. KG  
Münstersche Str. 11  
14776 Brandenburg an der Havel

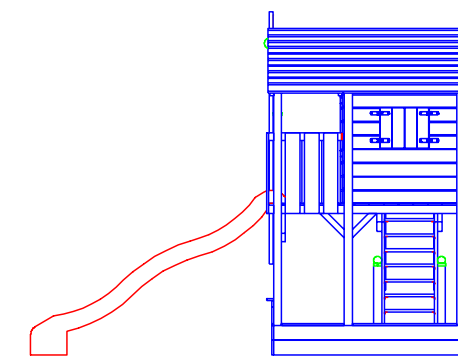
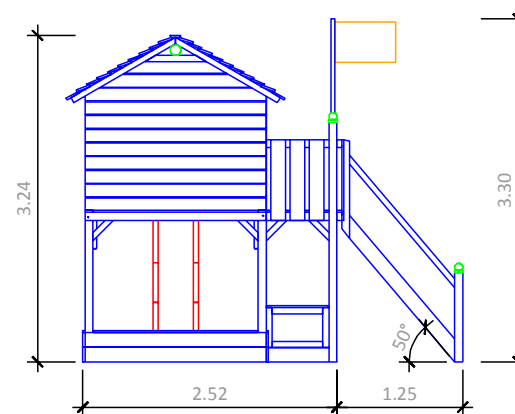
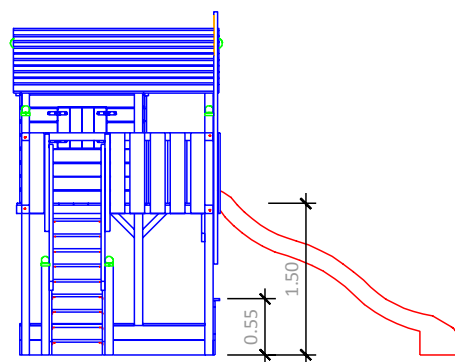
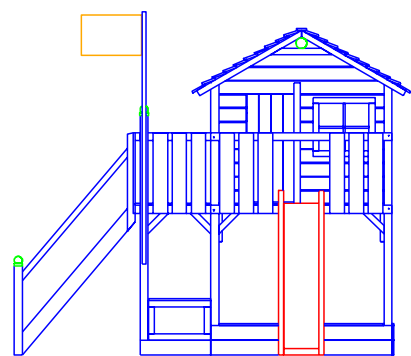

**Platzbedarf und Sicherheitsflächen**

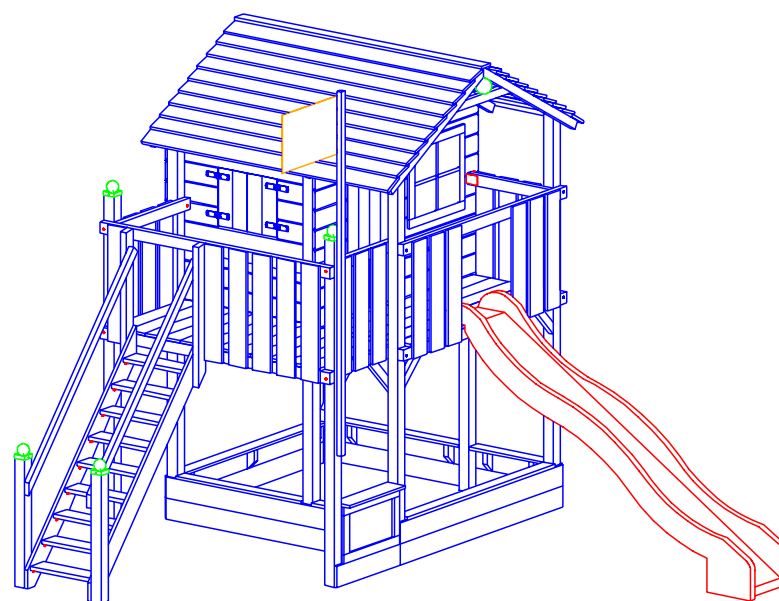
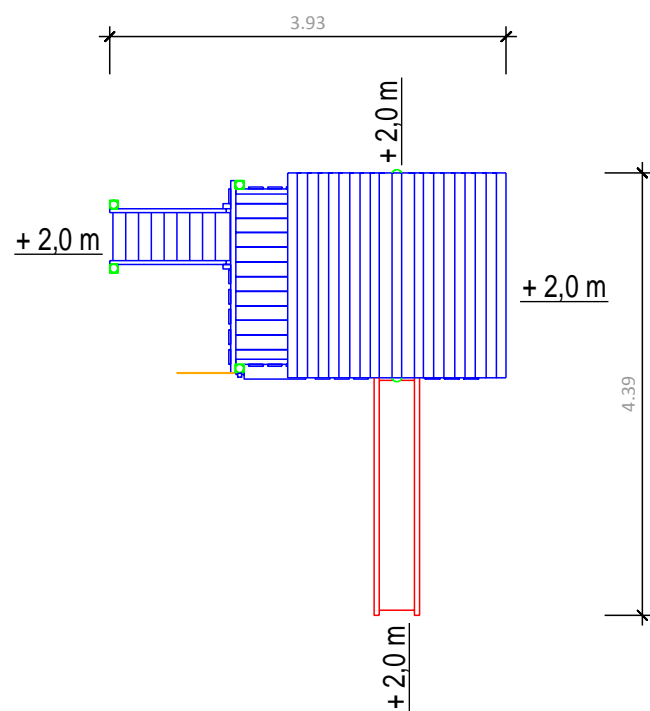

**Abmessungen**

(geringe Abweichungen möglich)

- Länge über alles: 3,93 m
- Breite über alles: 4,39 m
- Höhe gesamt: 3,30 m
- Plattformhöhe: 1,50 m
- Aussenmaß Haus: 1,80 x 1,24 m
- Pfostenstärke: 80 x 80 mm
- Gewicht ca.: 414 kg
- Platzbedarf incl. Sicherheitsabstand: 7,93 x 8,39 m

**Fundamentplan**

■ = 10 x Winkelanker

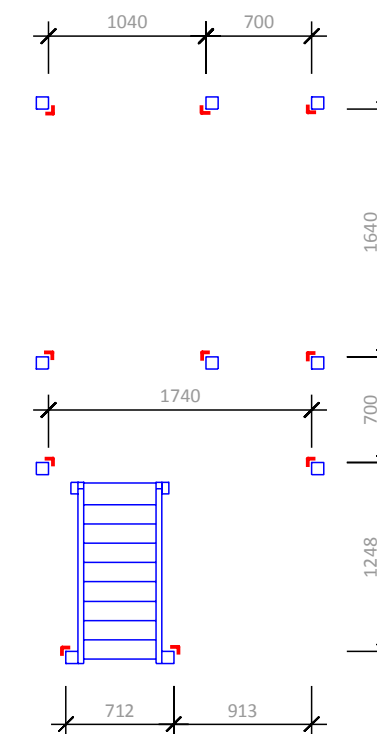

Projekt: Spielturm

Bearbeiter:

Erstelldatum: 01.07.2019

Modul 142 - Killimando mit Treppe (ohne SA)



ISIDOR GmbH & Co. KG  
Münstersche Str. 11  
14776 Brandenburg an der Havel

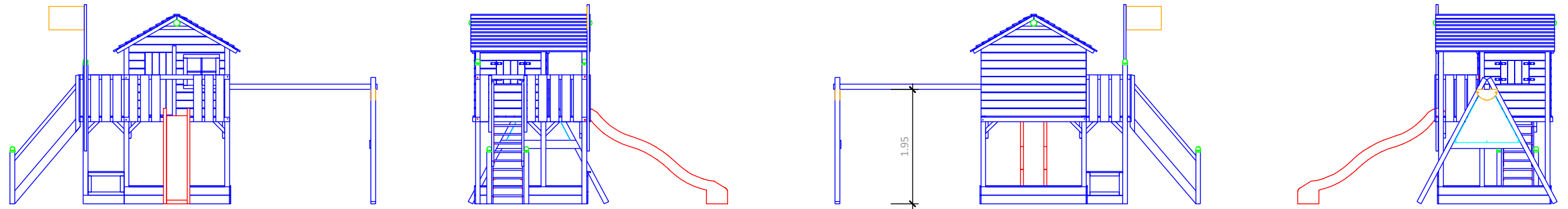

**Platzbedarf und Sicherheitsflächen**

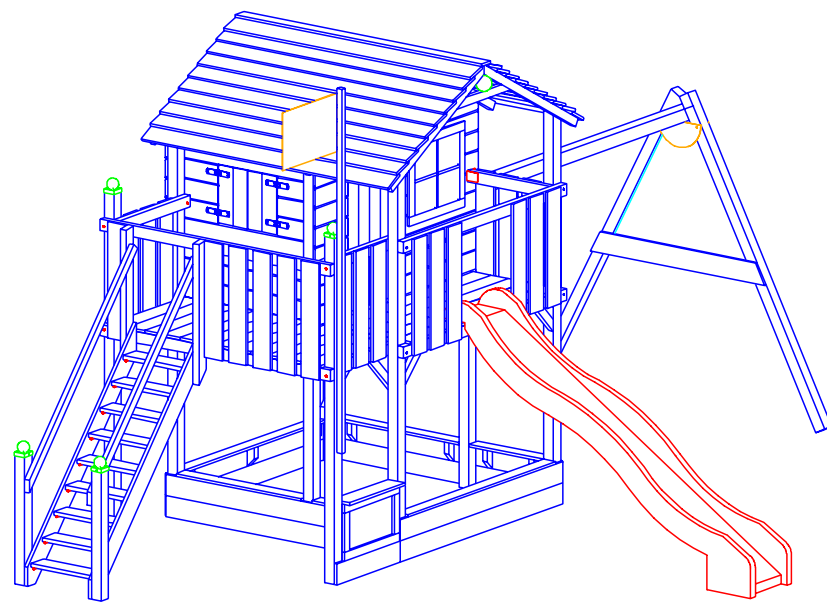
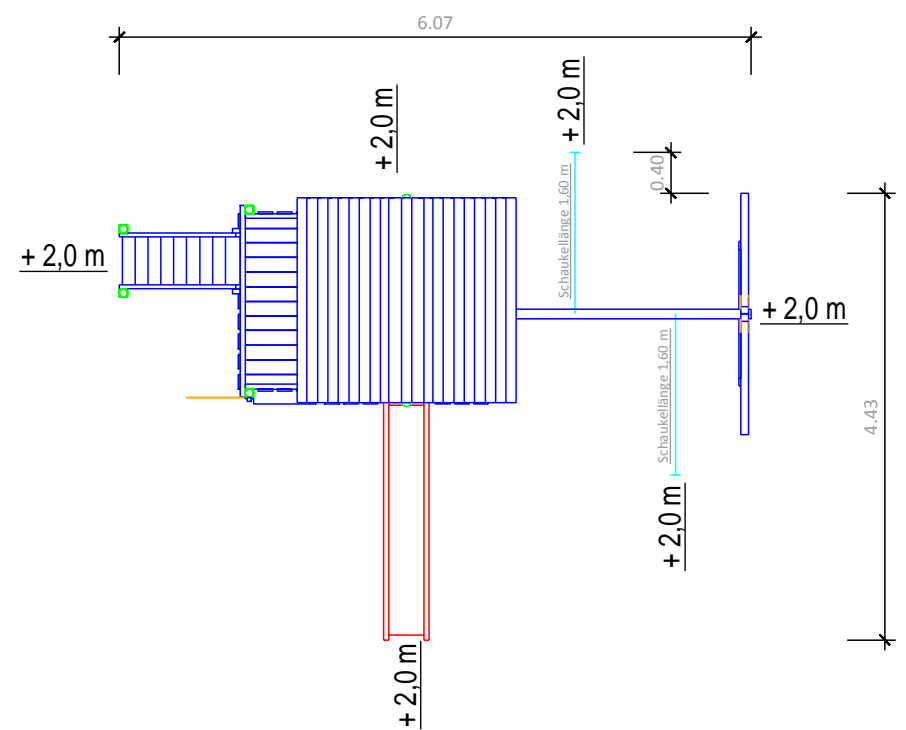

**Abmessungen**  
(geringe Abweichungen möglich)

Länge über alles: 6,07 m  
 Breite über alles: 4,43 m  
 Höhe gesamt: 3,30 m  
 Plattformhöhe: 1,50 m  
 Aussenmaß Haus: 1,80 x 1,24 m  
 Pfostenstärke: 80 x 80 mm  
 Gewicht ca.: 449 kg  
 Platzbedarf incl.  
 Sicherheitsabstand: 10,27 x 8,83 m

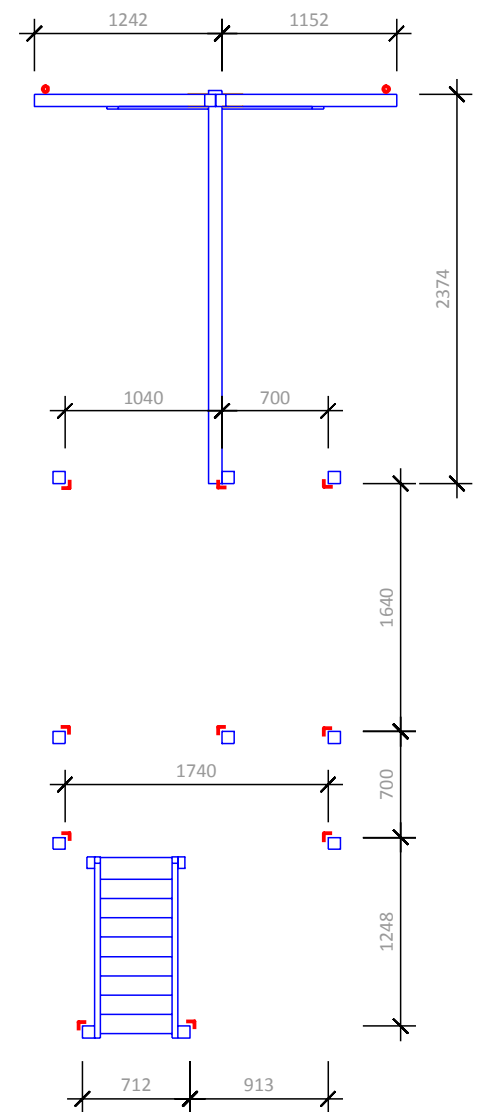

**Fundamentplan**  
 ■ = 10 x Winkelanker  
 ● = 2 x Schraubanker

Projekt: Spielturm  
 Bearbeiter:  
 Erstelldatum: 01.07.2019

Modul 142 - Killimando mit Treppe (SA einfach)



ISIDOR GmbH & Co. KG  
 Münstersche Str. 11  
 14776 Brandenburg an der Havel

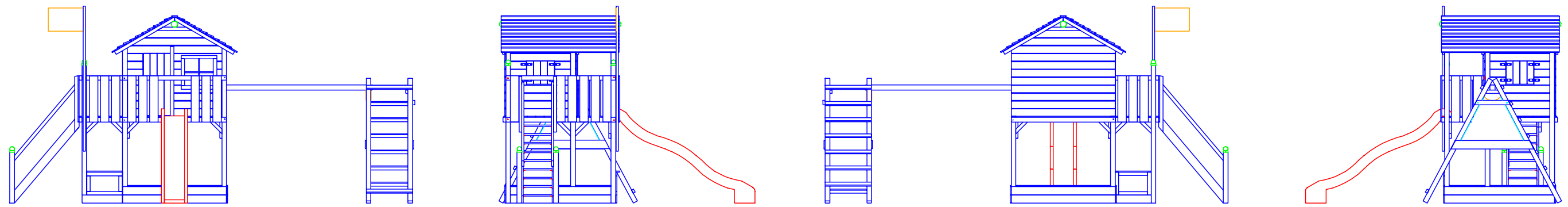

**Platzbedarf und Sicherheitsflächen**

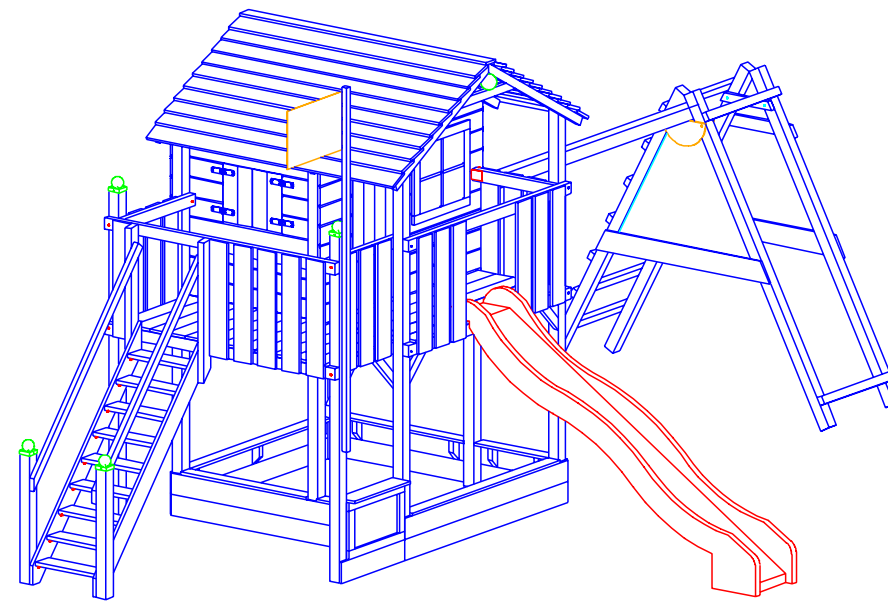
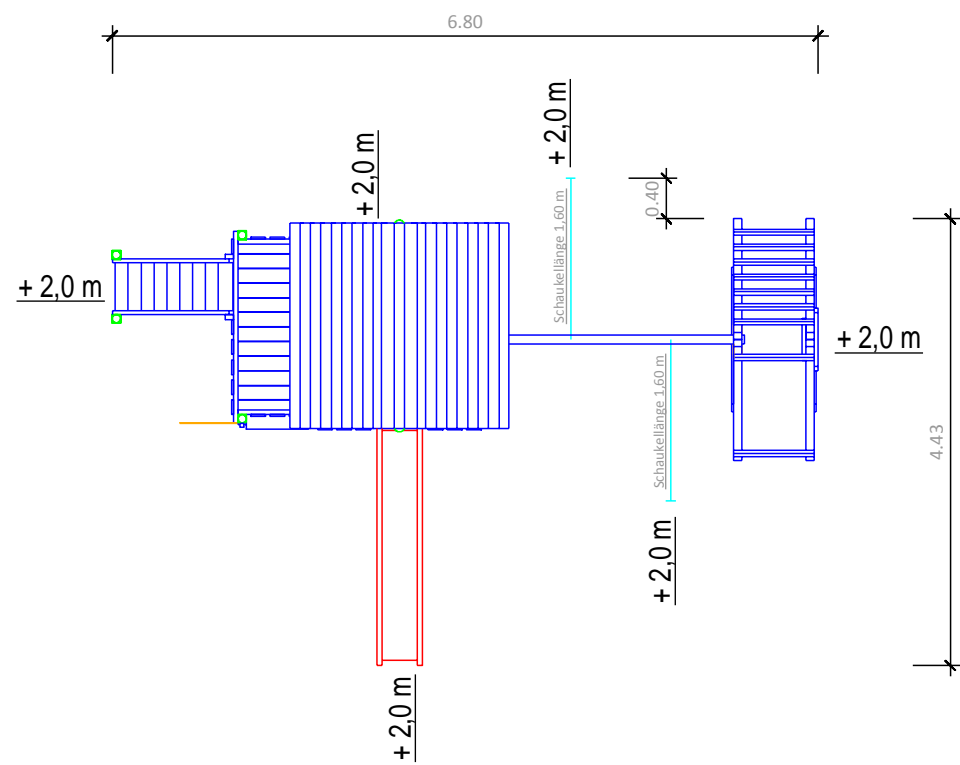

**Abmessungen**

(geringe Abweichungen möglich)

- Länge über alles: 6,80 m
- Breite über alles: 4,43 m
- Höhe gesamt: 3,30 m
- Plattformhöhe: 1,50 m
- Aussenmaß Haus: 1,80 x 1,24 m
- Pfostenstärke: 80 x 80 mm
- Gewicht ca.: 474 kg
- Platzbedarf incl. Sicherheitsabstand: 11,00 x 8,83 m

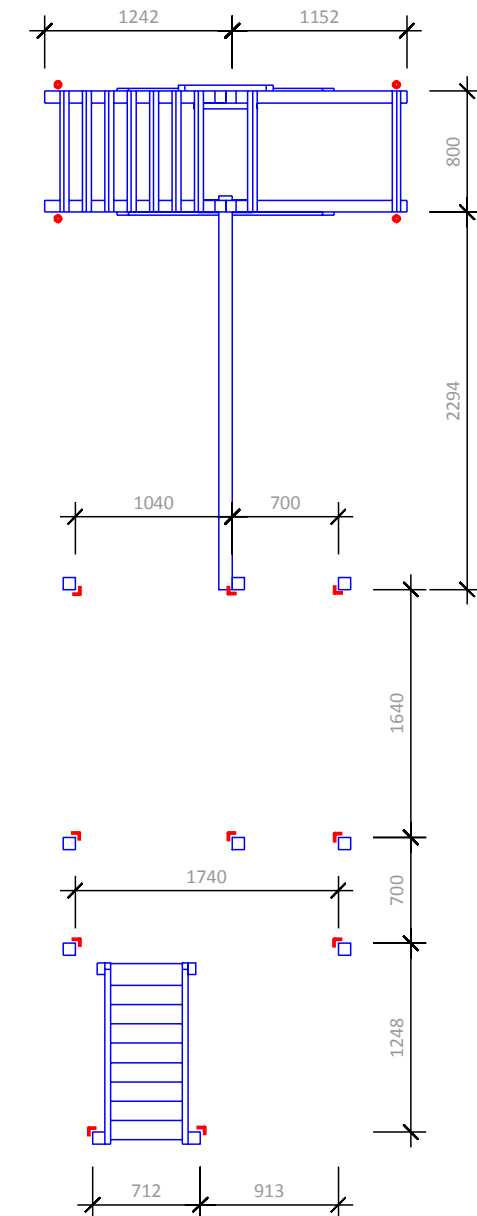

**Fundamentplan**

- = 10 x Winkelanker
- = 4 x Schraubanker

Projekt: Spielturm

Bearbeiter:

Erstelldatum: 01.07.2019

Modul 142 - Killimando mit Treppe (SA erweitert)



ISIDOR GmbH & Co. KG  
Münstersche Str. 11  
14776 Brandenburg an der Havel

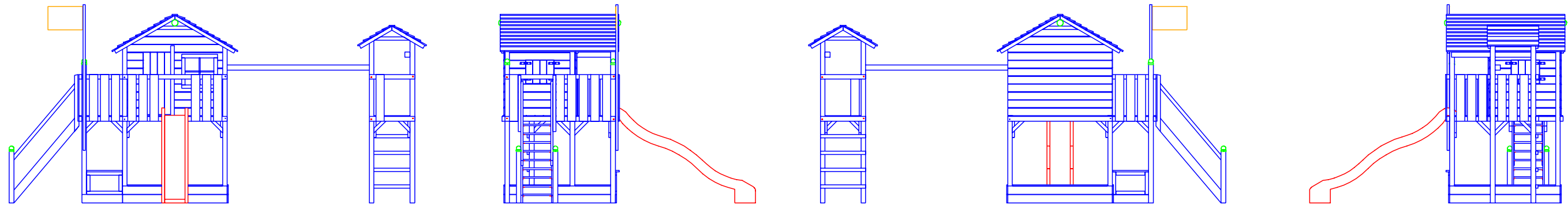

**Platzbedarf und Sicherheitsflächen**

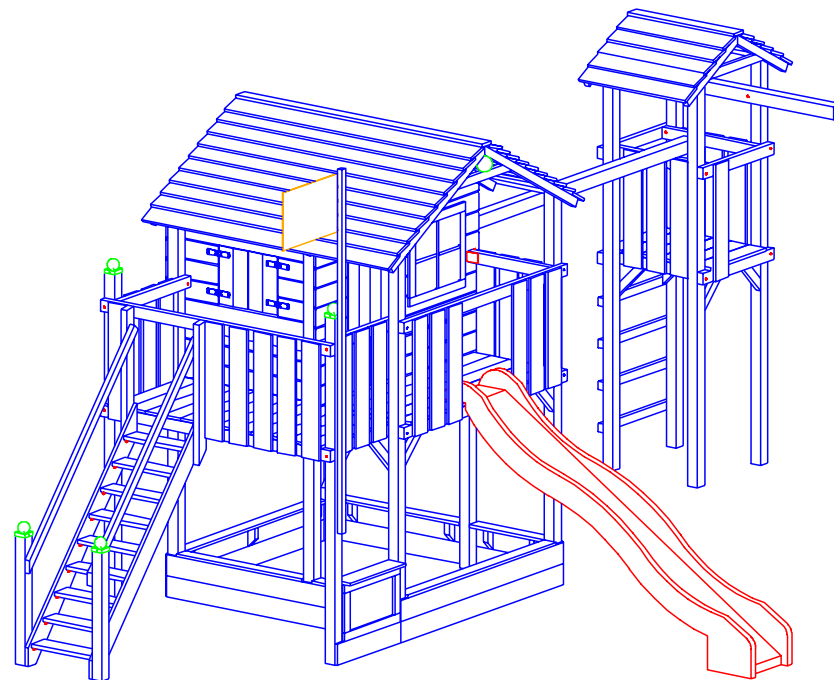
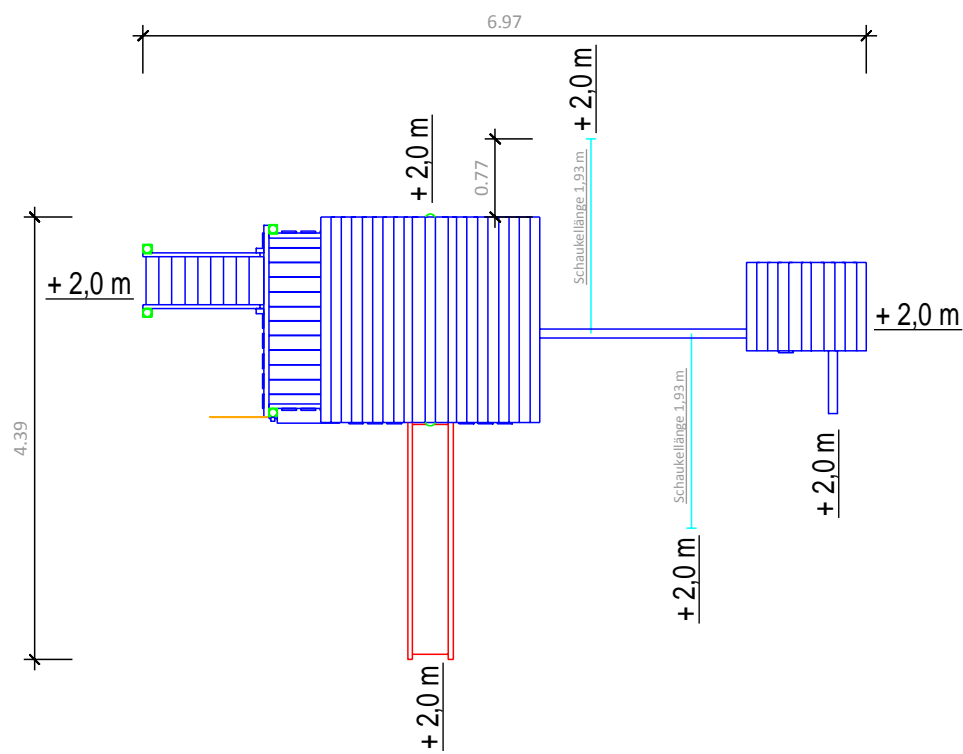

**Abmessungen**

(geringe Abweichungen möglich)

- Länge über alles: 6,97 m
- Breite über alles: 4,39 m
- Höhe gesamt: 3,30 m
- Plattformhöhe: 1,50 m
- Aussenmaß Haus: 1,80 x 1,24 m
- Pfostenstärke: 80 x 80 mm
- Gewicht ca.: 516 kg
- Platzbedarf incl.
- Sicherheitsabstand: 11,17 x 9,16 m

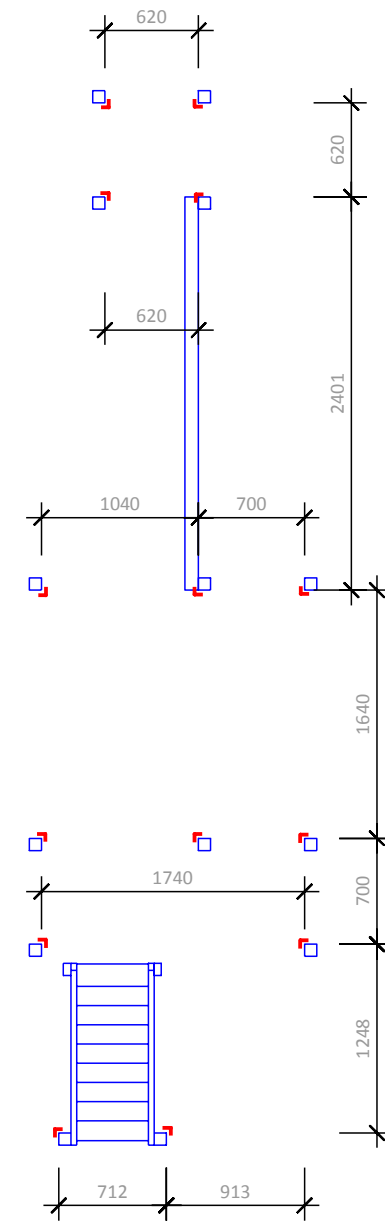

**Fundamentplan**

■ = 14 x Winkelanker

Projekt: Spielturm

Bearbeiter:

Erstelldatum: 01.07.2019

Modul 142 - Killimando mit Treppe (SA Turm)



ISIDOR GmbH & Co. KG  
Münstersche Str. 11  
14776 Brandenburg an der Havel